



Rundsteckverbinder
wasserdicht



PCB Steckverbinder

Medizinal
Rundsteckverbinder

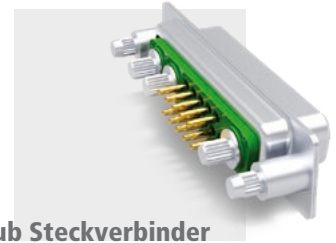

D-Sub Steckverbinder



M8/M12
Steckverbinder



Werkzeuge



D-Sub Gehäuse



USB
Steckverbinder



Kabelkonfektion

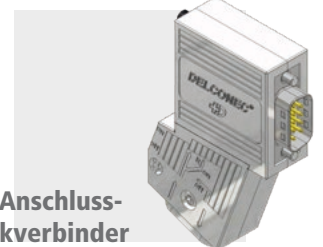

Bus Anschluss-
steckverbinder



RJ Modular
Steckverbinder



Passive Bau-
elemente/Quarze

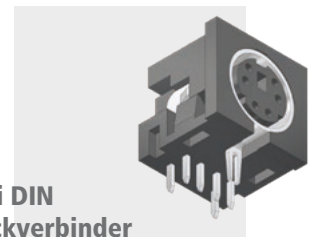

Mini DIN
Steckverbinder



Thermoelektrische
Lösungen

Made in Switzerland

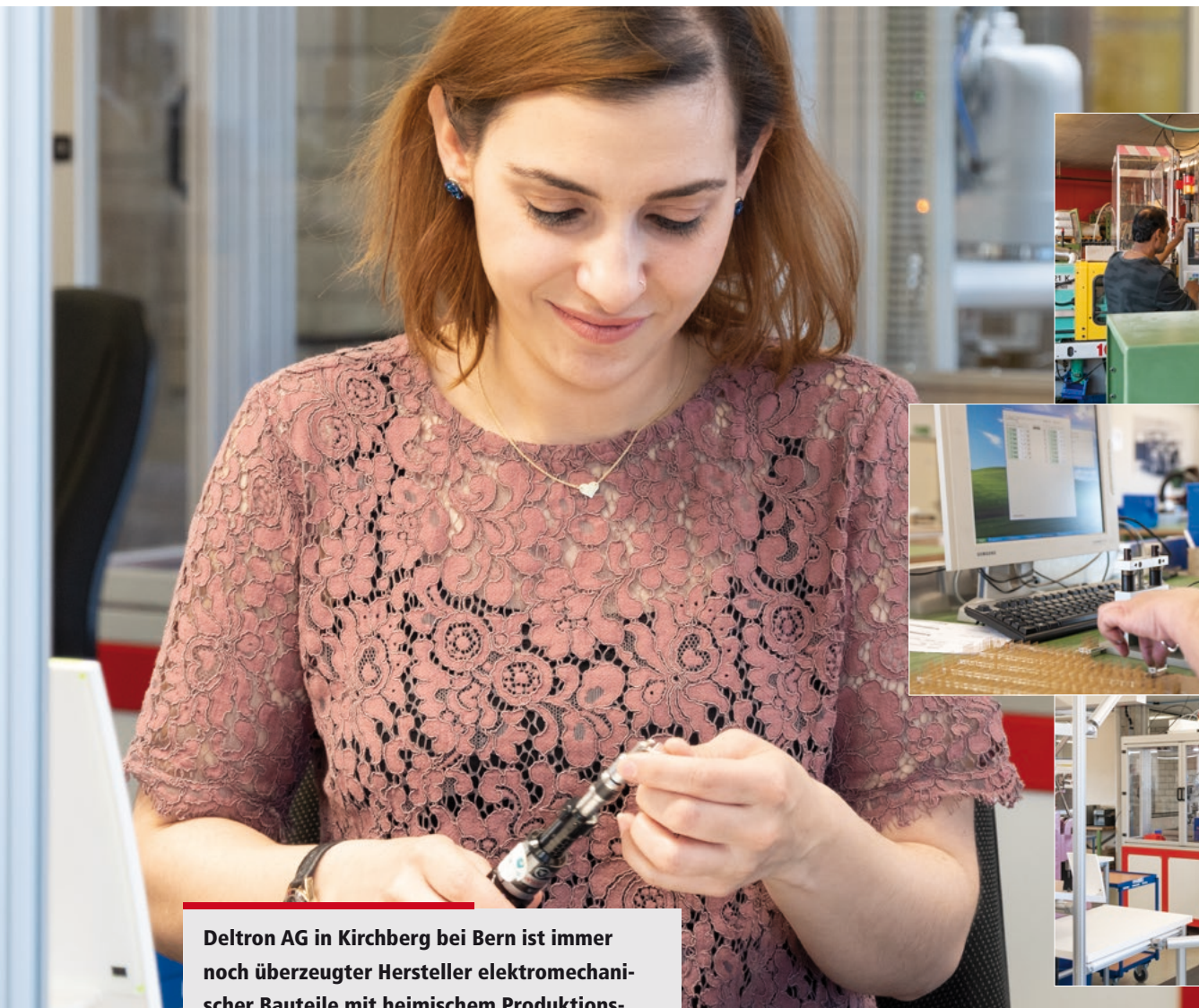

Deltron AG in Kirchberg bei Bern ist immer noch überzeugter Hersteller elektromechanischer Bauteile mit heimischem Produktionsstandort.

Der Slogan «Made in Switzerland» hat immer noch einen sehr guten Ruf, der auf Know-How, Präzisionsarbeit, Zuverlässigkeit und entsprechend hart erarbeitetem Image basiert. Elektromechanische Produkte wie D-Sub-Steckverbinder werden in Kirchberg entwickelt und gefertigt. Gerade diese hochstehende Qualität wird je länger je mehr wieder geschätzt und das hat einen einfachen Grund: Die Einhaltung zugesagter Liefertermine und flexible Sonderanfertigungen sind nebst der Qualität wichtige Kundenvorteile.

Deltron hat sich seit 1978 auf kleinere, mittlere und grosse Stückzahlen spezialisiert. Ein gut dotiertes Warenlager an Einzelteilen wirkt sich positiv auf die rechtzeitige Verfügbarkeit aus. Nebst D-Sub Steckverbindern produziert Deltron AG auch Stecker mit Koaxialkontakten und Bus-Steckverbinder.

Zertifizierungen:



D-Sub Steckverbinder, Gehäuse und Zubehör



D-Sub Steckverbinder

- Standard D-Sub
- Filter D-Sub
- High Density D-Sub
- Combi D-Sub
- Dual Port D-Sub
- Wasserdicht D-Sub
- Gestanzte Kontakte D-Sub
- BUS Anschluss-Steckverbinder

D-Sub Gehäuse und Zubehör

- Gehäuse zu D-Sub
- Leistungskontakte zu D-Sub
- Signal- und Crimpkontakte zu D-Sub
- Zubehör für D-Sub Produkte

Deltron D-Sub-Steckverbinder sind gemäss internationalen Normen gefertigt und in unzähligen Sonderanfertigungen erhältlich.

Besonders stark sind wir im individuellen Design für kundenspezifische Sonderlösungen. Unsere flexible Produktion ermöglicht zudem die Herstellung von kleinen, mittleren und grossen Serien.

Dazu greifen wir zurück auf manuelle, halbautomatisierte oder vollautomatisierte Betriebsmittel.

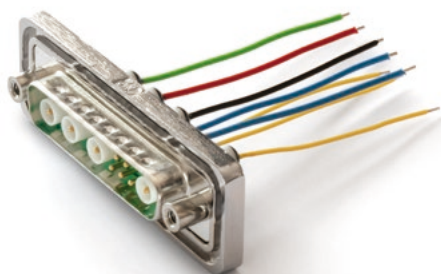

Handelsprodukte

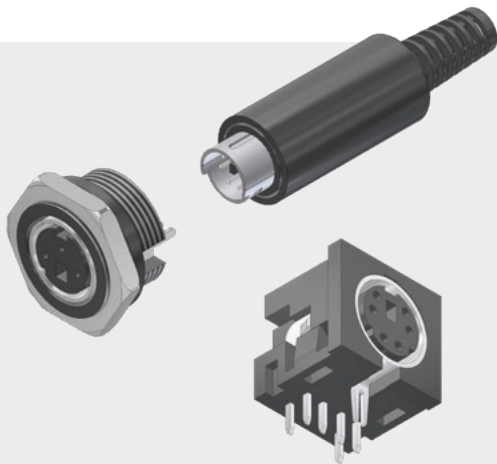

Mini DIN

Steckverbinder für Printplatten-
(gerade und gewinkelt) und Kabelmontage

Rundsteckverbinder Industrie/Automation

Diverse Steckverbinder aus Kunststoff (IP68)
und Metall (IP67) in unterschiedlichen
Polzahlen



USB Steckverbinder

Diverse Universal-Serial-Bus Steckverbinder

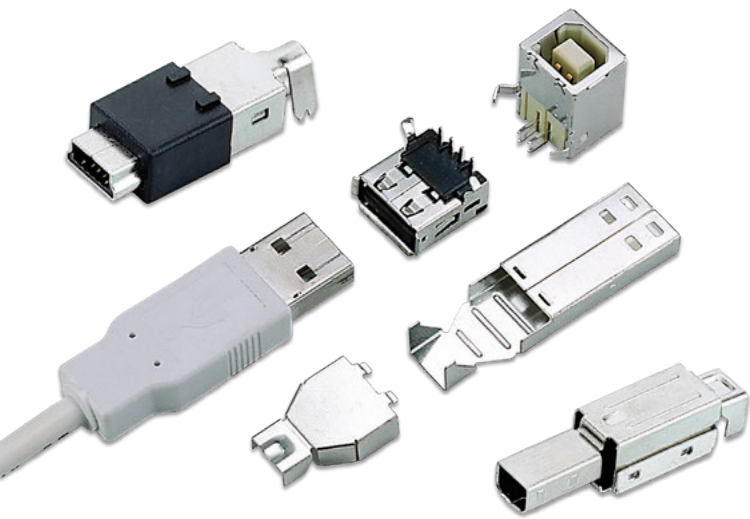

M8/M12 Steckverbinder und Ventilstecker

M8/M12 Rundstecker und Ventilsteckverbinder,
das komplette Angebot für die Automation.

RJ Modular Steckverbinder

Diverse RJ Modular Jack



PCB Steckverbinder

Header, Box Header, IDC Socket,
DIP Plug

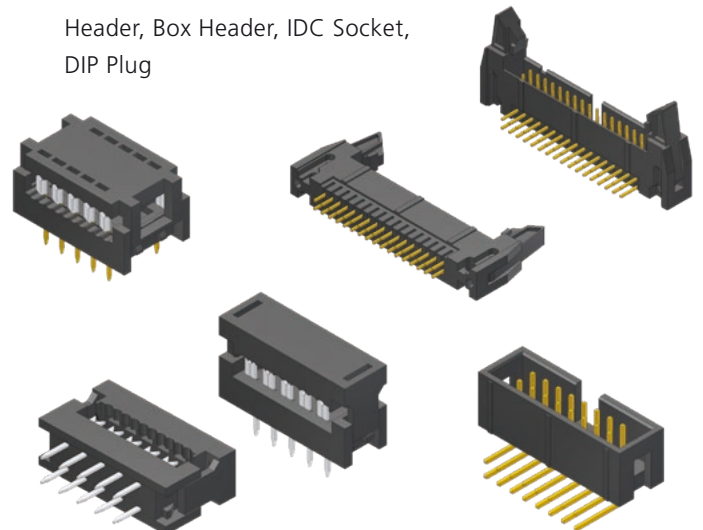

Handelsprodukte

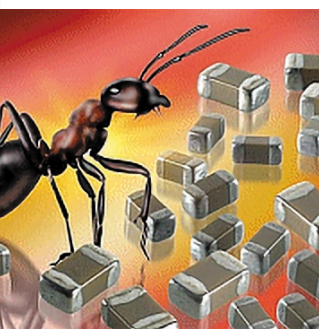
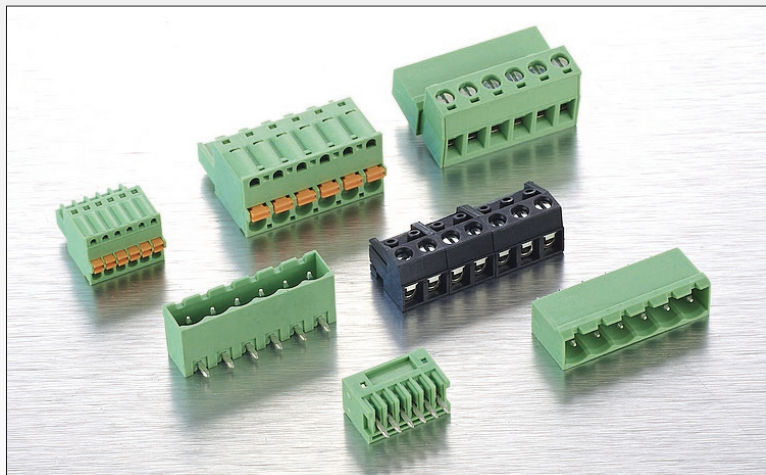
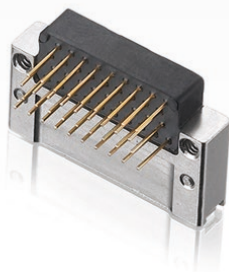
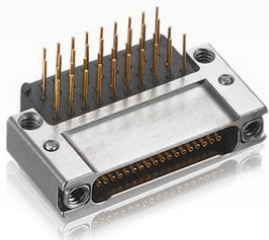

Radial-Elektrolyt-Kondensatoren
 Keramik-Kondensatoren
 SMD Dickschicht Widerstände
 SMD Elektrolyt-Kondensatoren
 SMD Tantal-Kondensatoren
 Ferrite
 Quarze



Thermoelektrische Lösungen

- Thermoelectric Assemblies
- Thermoelectric Modules
- Liquid Cooling Systems

Weitere Produkte

- Terminal Block
- Blitz-/Überspannungsschutz
- Werkzeuge
- Kabelkonfektion
- Medizinal Rundsteckverbinder
- Passive Bauelemente
- EMV-Komponenten
- High Speed Steckverbinder

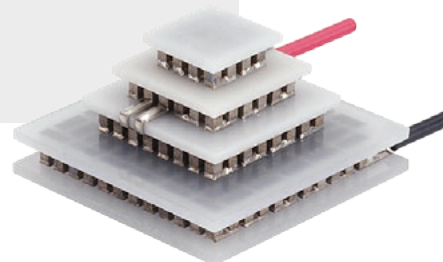

DELTRON ^{SWISS}
 CONNECTORS | CUSTOMIZED

...über die Welt hinaus

Unsere Produkte finden Anwendung in der

- Raumfahrttechnik
- Flugzeugtechnik
- Bahntechnik
- Medizinaltechnologie
- Datenübertragung
- Telekommunikation
- und vielen anderen industriellen Anwendungen.

Deltron beliefert Kunden rund um den Globus und hat Vertretungen in den meisten Industriestaaten.

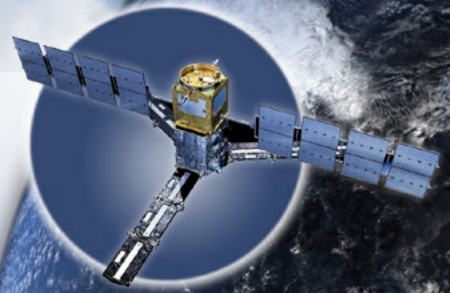

DELTRON ^{SWISS}
CONNECTORS | CUSTOMIZED

Deltron AG

Industrie Neuhof 8c · CH-3422 Kirchberg / Schweiz
Phone +41 34 448 12 12

sales@deltron.ch · www.deltron.ch